

Inspiron 24

3000 Series

Servisná příručka

Model počítača: Inspiron 24–3452
Regulačný model: W12C
Regulačný typ: W12C002



Poznámky, upozornenia a výstrahy



POZNÁMKA: POZNÁMKA uvádza dôležité informácie, ktoré umožňujú lepšie využitie počítača.



VAROVANIE: UPOZORNENIE označuje možné poškodenie hardvéru alebo stratu údajov a uvádza, ako sa vyhnúť problému.



VÝSTRAHA: VÝSTRAHA označuje možné poškodenie majetku, osobné zranenie alebo smrť.

Copyright © 2015 Dell Inc. Všetky práva vyhradené. Tento produkt je chránený zákonmi USA a ďalšími medzinárodnými zákonmi o autorských právach a duševnom vlastníctve. Dell™ a logo Dell sú ochrannými známkami spoločnosti Dell Inc. v Spojených štátoch a/alebo ďalších jurisdikciách. Všetky ostatné tu uvedené značky a názvy môžu byť ochranné známky ich príslušných spoločností.

2015 - 07

Rev. A00

Obsah

Pred servisným úkonom v počítači.....	8
Skôr než začnete	8
Bezpečnostné pokyny.....	9
Odporúčané nástroje.....	10
Po dokončení práce v počítači.....	11
Technický prehľad.....	12
Pohľad do vnútra vášho počítača.....	12
Demontáž zostavy podstavca.....	13
Postup.....	13
Spätná montáž zostavy podstavca.....	15
Postup.....	15
Demontáž zadného krytu.....	16
Prípravné úkony.....	16
Postup.....	16
Spätná montáž zadného krytu.....	18
Postup.....	18
Finálne úkony.....	18
Demontáž optickej jednotky.....	19
Prípravné úkony.....	19
Postup.....	19
Spätná montáž optickej jednotky.....	22
Postup.....	22
Finálne úkony.....	22

Demontáž pevného disku.....	23
Prípravné úkony.....	23
Postup.....	23
Spätná montáž pevného disku.....	26
Postup.....	26
Finálne úkony.....	26
Demontáž pamäťového modulu.....	27
Prípravné úkony.....	27
Postup.....	27
Spätná montáž pamäťového modulu.....	29
Postup.....	29
Finálne úkony.....	30
Demontáž karty bezdrôtovej komunikácie.....	31
Prípravné úkony.....	31
Postup.....	31
Spätná montáž karty bezdrôtovej komunikácie.....	33
Postup.....	33
Finálne úkony.....	34
Demontáž chladiča.....	35
Prípravné úkony.....	35
Postup.....	35
Spätná montáž chladiča.....	37
Postup.....	37
Finálne úkony.....	37

Demontáž ventilátora.....	38
Prípravné úkony.....	38
Postup.....	38
Spätná montáž ventilátora.....	40
Postup.....	40
Finálne úkony.....	40
Demontáž gombíkovej batérie.....	41
Prípravné úkony.....	41
Postup.....	42
Spätná montáž gombíkovej batérie.....	43
Postup.....	43
Finálne úkony.....	43
Demontáž mikrofónu.....	44
Prípravné úkony.....	44
Postup.....	44
Spätná montáž mikrofónu.....	46
Postup.....	46
Finálne úkony.....	46
Demontáž kamery.....	47
Prípravné úkony.....	47
Postup.....	47
Spätná montáž kamery.....	49
Postup.....	49
Finálne úkony.....	49

Demontáž systémovej dosky.....	50
Prípravné úkony.....	50
Postup.....	50
Spätná montáž systémovej dosky.....	53
Postup.....	53
Finálne úkony.....	53
Demontáž upevňovacej konzoly VESA.....	55
Prípravné úkony.....	55
Postup.....	55
Spätná montáž upevňovacej konzoly VESA.....	57
Postup.....	57
Finálne úkony.....	57
Demontáž krytu reproduktorov.....	58
Prípravné úkony.....	58
Postup.....	58
Spätná montáž krytu reproduktorov.....	60
Postup.....	60
Finálne úkony.....	60
Demontáž reproduktorov.....	61
Prípravné úkony.....	61
Postup.....	61
Spätná montáž reproduktorov.....	63
Postup.....	63
Finálne úkony.....	63

Demontáž dosky s ovládacími tlačídkami.....	64
Přípravné úkony.....	64
Postup.....	64
Spätná montáž dosky s ovládacími tlačídkami.....	66
Postup.....	66
Finálne úkony.....	66
Demontáž zostavy displeja.....	67
Přípravné úkony.....	67
Postup.....	68
Spätná montáž zostavy displeja.....	72
Postup.....	72
Finálne úkony.....	72
Demontáž gumených pätiiek.....	74
Přípravné úkony.....	74
Postup.....	74
Spätná montáž gumených pätiiek.....	76
Postup.....	76
Finálne úkony.....	76
Aktualizácia systému BIOS.....	77



Pred servisným úkonom v počítači

 **VAROVANIE:** Komponenty a karty uchopte za hrany a nedotýkajte sa kolíkov ani kontaktov, aby ste predišli ich poškodeniu.

 **POZNÁMKA:** Ilustrácie v tomto dokumente na môžu líšiť od vášho počítača v závislosti od vami objednanej konfigurácie.

Skôr než začnete

- 1 Uložte a zatvorte všetky otvorené súbory a ukončíte všetky otvorené aplikácie.
- 2 Vypnite počítač.

- Windows 10: Kliknite na tlačidlo **Štart** →  **Napájanie** → **Vypnúť**.
- Windows 8.1: Na obrazovke **Štart** kliknite alebo ťknite na ikonu napájania  → **Vypnúť**.
- Windows 7: Kliknite alebo ťknite na položky **Štart** → **Vypnúť**.

 **POZNÁMKA:** Ak používate iný operačný systém, pokyny na vypnutie nájdete v dokumentácii k operačnému systému.

- 3 Odpojte počítač a všetky pripojené zariadenia z elektrických zásuviek.
- 4 Odpojte všetky káble, ako sú telefónne, sieťové a podobné káble, od svojho počítača.
- 5 Odpojte všetky pripojené zariadenia a periférie, ako sú klávesnica, myš, monitor a podobné, od svojho počítača.
- 6 Vyberte všetky pamäťové karty a optické jednotky z počítača, ak sú prítomné.
- 7 Po odpojení počítača stlačte a podržte tlačidlo napájania na 5 sekúnd, aby ste uzemnili systémovú dosku.

 **VAROVANIE:** Položte počítač na rovný, mäkký a čistý povrch, aby sa nepoškrabal displej.

- 8 Položte počítač lícom nadol.

Bezpečnostné pokyny

Dodržiavaním nasledujúcich bezpečnostných pokynov sa vyhnete prípadnému poškodeniu počítača a zaistíte aj svoju osobnú bezpečnosť.

 **VÝSTRAHA:** Skôr než začnete pracovať vo vnútri počítača, prečítajte si bezpečnostné pokyny dodané s počítačom. Ďalšie bezpečnostné overené postupy nájdete na stránke so zákonnými požiadavkami na adrese www.dell.com/regulatory_compliance.

 **VÝSTRAHA:** Pred otvorením krytu a panelov počítača odpojte všetky zdroje napájania. Po dokončení práce vnútri počítača znova nainštalujte všetky kryty, panely a skrutky pred tým, než počítač pripojíte k zdroju napájania.

 **VAROVANIE:** Zabezpečte, aby bola pracovná plocha rovná a čistá, aby sa počítač nepoškodil.

 **VAROVANIE:** Komponenty a karty uchopte za hrany a nedotýkajte sa kolíkov ani kontaktov, aby ste predišli ich poškodeniu.

 **VAROVANIE:** Môžete vykonávať iba postupy riešenia problémov a opravy, na ktoré vás oprávňuje dokumentácia k produktu alebo pokyny technickej podpory spoločnosti Dell. Na škody spôsobené opravami, ktoré neboli autorizované spoločnosťou Dell, sa nevzťahuje záruka. Prečítajte si bezpečnostné pokyny priložené k produktu alebo sa nachádzajú na adrese www.dell.com/regulatory_compliance.

 **VAROVANIE:** Skôr než sa dotknete akéhokolvek komponentu vo vnútri počítača, uzemnite sa dotykcom nenatretého kovového povrchu, napríklad kovovej zadnej strany počítača. Počas práce sa pravidelne dotýkajte nenatretého kovového povrchu, aby sa rozptýlila statická elektrina, ktorá by mohla poškodiť vnútorné komponenty.

 **VAROVANIE:** Ak odpájate kábel, potiahnite ho za prípojku alebo pevný ťahací jazýček, ale nie za samotný kábel. Niektoré káble majú konektory s poistnými západkami alebo ručnými skrutkami, ktoré je potrebné uvoľniť pred odpojením kábla. Konektory od seba odpájajte rovným smerom – zabránite tým ohnutiu kolíkov konektora. Počas pripájania káblov sa presvedčite, či sú porty a konektory správne orientované a vyrovnané.

 **VAROVANIE:** Stlačte a vysuňte všetky karty z čítačky pamäťových kariet.

Odporúčané nástroje

Postupy uvedené v tomto dokumente môžu vyžadovať použitie nasledujúcich nástrojov:

- Krížový skrutkovač
- Plastové páčidlo

Po dokončení práce v počítači

 **VAROVANIE: Voľné alebo uvoľnené skrutky vo vnútri počítača môžu vážne poškodiť počítač.**

- 1 Zaskrutkujte späť všetky skrutky a skontrolujte, či v počítači nezostali žiadne voľné skrutky.
- 2 Pripojte všetky externé zariadenia, periférie a káble, ktoré ste odpojili pred začatím práce na počítači.
- 3 Zasuňte späť pamäťové karty, disky a ostatné súčasti, ktoré ste odstránili pred začatím práce na počítači.
- 4 Pripojte počítač a všetky pripojené zariadenia k ich elektrickým zásuvkám.
- 5 Zapnite počítač.

Technický prehľad



VÝSTRAHA: Pred prácou vnútri počítača si prečítajte bezpečnostné pokyny, ktoré ste dostali s vaším počítačom, a postupujte podľa pokynov v časti [Pred servisným úkonom v počítači](#). Po dokončení práce v počítači postupujte podľa pokynov v časti [Po dokončení práce v počítači](#). Ďalšie overené postupy týkajúce sa bezpečnosti nájdete na stránke so zákonnými požiadavkami na adrese www.dell.com/regulatory_compliance.

Pohľad do vnútra vášho počítača

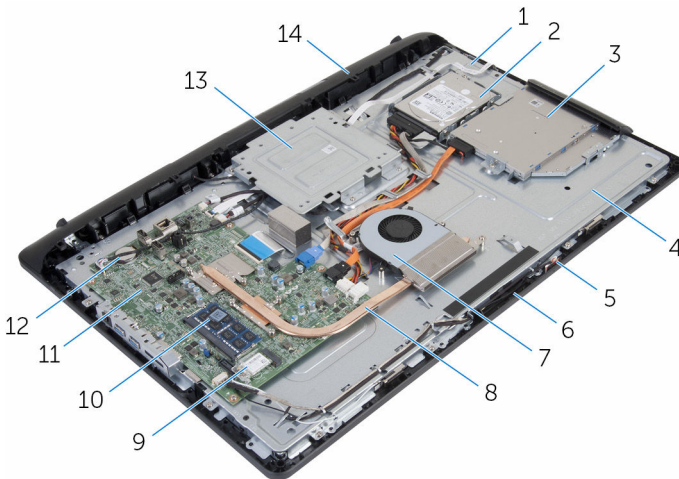

- | | | | |
|----|-------------------------------|----|---------------------------|
| 1 | doska s ovládacími tlačidlami | 2 | zostava pevného disku |
| 3 | zostava optickej jednotky | 4 | základňa zostavy displeja |
| 5 | doska mikrofónu | 6 | modul kamery |
| 7 | ventilátor | 8 | chladič |
| 9 | karta bezdrôtovej komunikácie | 10 | pamäťový modul |
| 11 | systémová doska | 12 | gombiková batéria |
| 13 | upevňovacia konzola VESA | 14 | kryt reproduktorov |

Demontáž zostavy podstavca

- !** **VÝSTRAHA:** Pred prácou vnútri počítača si prečítajte bezpečnostné pokyny, ktoré ste dostali s vaším počítačom, a postupujte podľa pokynov v časti [Pred servisným úkonom v počítači](#). Po dokončení práce v počítači postupujte podľa pokynov v časti [Po dokončení práce v počítači](#). Ďalšie overené postupy týkajúce sa bezpečnosti nájdete na stránke so zákonnými požiadavkami na adrese www.dell.com/regulatory_compliance.

Postup

- 1 Končekmi prstov nadvihnite kryt podstavca.
- 2 Posuňte a v šikmom smere vyberte kryt podstavca z podstavca.

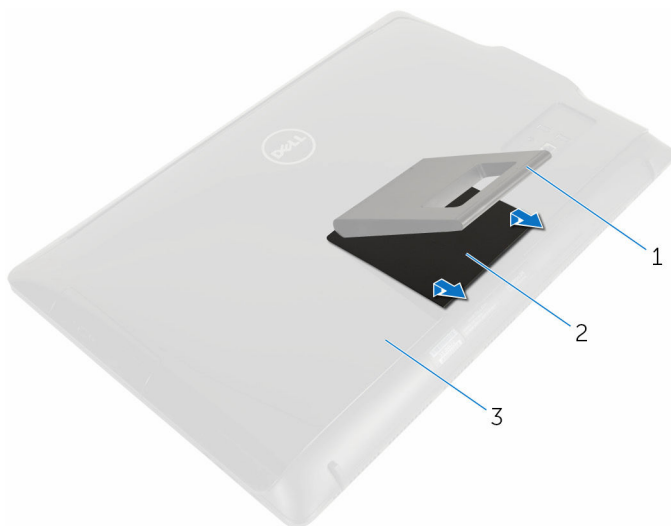

- | | | | |
|---|------------|---|--------------|
| 1 | podstavec | 2 | kryt stojana |
| 3 | zadný kryt | | |

- 3 Vyberte skrutky, ktoré držia konzolu podstavca na zadnom kryte.

4 Zdvihnite podstavec zo zadného krytu.

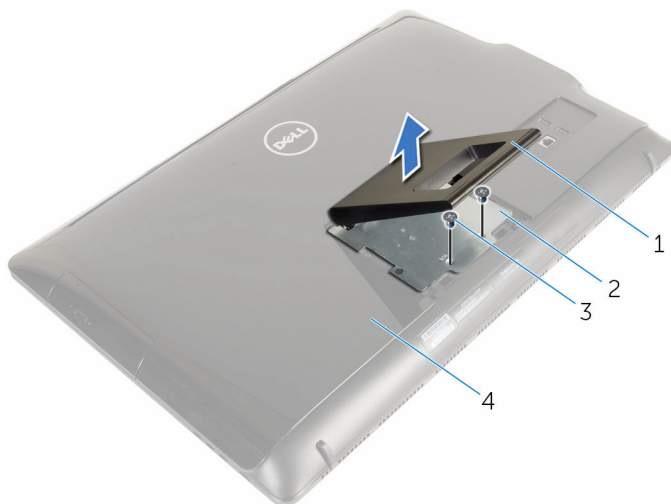

1 podstavec
3 skrutky (2)

2 konzola podstavca
4 zadný kryt

Spätná montáž zostavy podstavca

 **VÝSTRAHA:** Pred prácou vnútri počítača si prečítajte bezpečnostné pokyny, ktoré ste dostali s vaším počítačom, a postupujte podľa pokynov v časti [Pred servisným úkonom v počítači](#). Po dokončení práce v počítači postupujte podľa pokynov v časti [Po dokončení práce v počítači](#). Ďalšie overené postupy týkajúce sa bezpečnosti nájdete na stránke so zákonnými požiadavkami na adrese www.dell.com/regulatory_compliance.

Postup

- 1 Vložte západky na konzole podstavca so západkami na zadnom kryte, aby sa otvory pre skrutky na konzole podstavca zarovnali s otvormi pre skrutky na zadnom kryte.
- 2 Zaskrutkujte späť skrutky, ktoré držia konzolu podstavca na zadnom kryte.
- 3 Posuňte a namontujte späť kryt podstavca na konzolu podstavca.

Demontáž zadného krytu

 **VÝSTRAHA:** Pred prácou vnútri počítača si prečítajte bezpečnostné pokyny, ktoré ste dostali s vaším počítačom, a postupujte podľa pokynov v časti [Pred servisným úkonom v počítači](#). Po dokončení práce v počítači postupujte podľa pokynov v časti [Po dokončení práce v počítači](#). Ďalšie overené postupy týkajúce sa bezpečnosti nájdete na stránke so zákonnými požiadavkami na adrese www.dell.com/regulatory_compliance.

Prípravné úkony

Demontujte [zostavu podstavca](#).

Postup

 **VAROVANIE:** Nedemontujte kryt počítača, ak nechcete inštalovať interné príslušenstvo do počítača.

- 1 Pomocou plastového páčidla vypáčte zadný kryt z rámu displeja.

2 Zdvihnite zadný kryt z počítača.

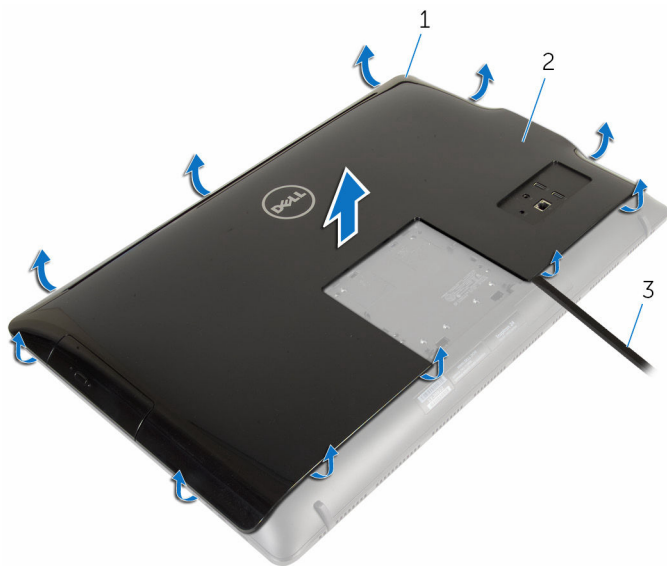

1 rám displeja

2 zadný kryt

3 plastové páčidlo

Spätná montáž zadného krytu



VÝSTRAHA: Pred prácou vnútri počítača si prečítajte bezpečnostné pokyny, ktoré ste dostali s vaším počítačom, a postupujte podľa pokynov v časti [Pred servisným úkonom v počítači](#). Po dokončení práce v počítači postupujte podľa pokynov v časti [Po dokončení práce v počítači](#). Ďalšie overené postupy týkajúce sa bezpečnosti nájdete na stránke so zákonnými požiadavkami na adrese www.dell.com/regulatory_compliance.

Postup

Zarovnajzte zarážky na zadnom kryte s otvormi na ráme displeja a zacvaknite zadný kryt na miesto.

Finálne úkony

Namontujte späť [zostavu podstavca](#).

Demontáž optickej jednotky



VÝSTRAHA: Pred prácou vnútri počítača si prečítajte bezpečnostné pokyny, ktoré ste dostali s vaším počítačom, a postupujte podľa pokynov v časti [Pred servisným úkonom v počítači](#). Po dokončení práce v počítači postupujte podľa pokynov v časti [Po dokončení práce v počítači](#). Ďalšie overené postupy týkajúce sa bezpečnosti nájdete na stránke so zákonnými požiadavkami na adrese www.dell.com/regulatory_compliance.

Prípravné úkony

- 1 Demontujte [zostavu podstavca](#).
- 2 Demontujte [zadný kryt](#).

Postup

- 1 Odpojte elektrický a dátový kábel od optickej jednotky.
- 2 Odskrutkujte skrutku, ktorá drží zostavu optickej jednotky na základni zostavy displeja.

- 3** Vysuňte zostavu optickej jednotky zo šachty optickej jednotky.

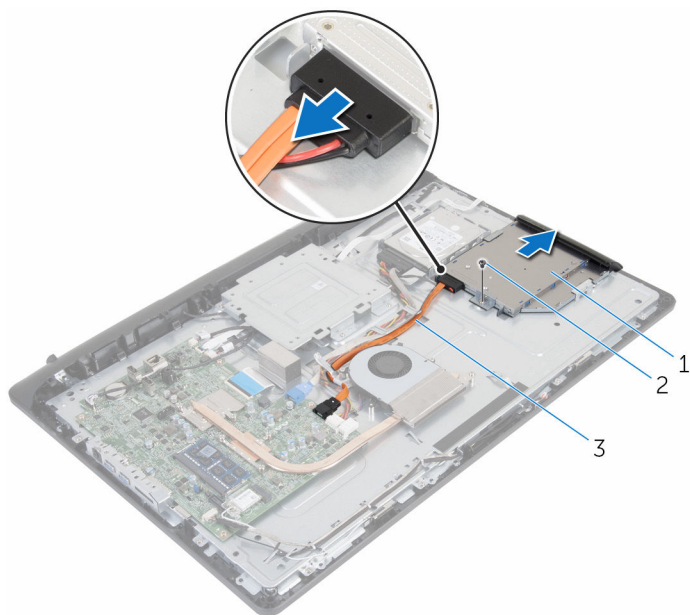

- 1 zostava optickej jednotky 2 skrutka
3 napájací a dátový kábel

- 4** Opatrne vytiahnite rám optickej jednotky a odnímte ho z optickej jednotky.
5 Odskrutkujte skrutku, ktorá drží konzolu optickej jednotky na optickej jednotke.

6 Odstráňte konzolu optickej jednotky z optickej jednotky.

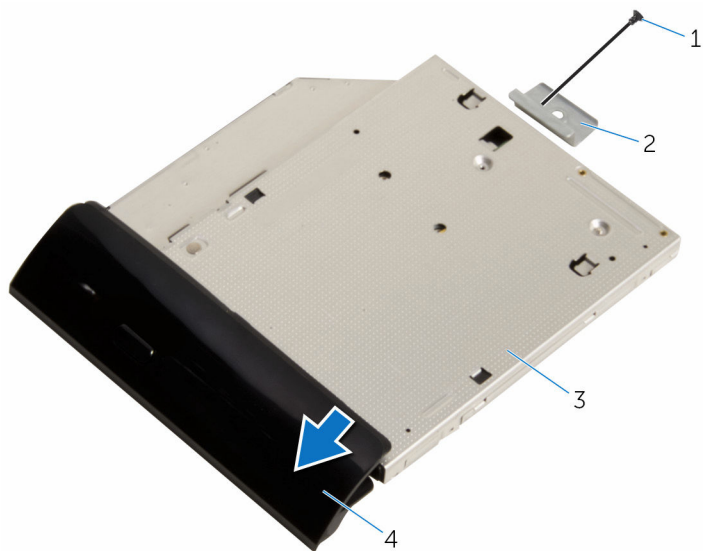

1 skrutka

3 optická jednotka

2 konzola optickej jednotky

4 rám optickej jednotky

Spätná montáž optickej jednotky



VÝSTRAHA: Pred prácou vnútri počítača si prečítajte bezpečnostné pokyny, ktoré ste dostali s vaším počítačom, a postupujte podľa pokynov v časti [Pred servisným úkonom v počítači](#). Po dokončení práce v počítači postupujte podľa pokynov v časti [Po dokončení práce v počítači](#). Ďalšie overené postupy týkajúce sa bezpečnosti nájdete na stránke so zákonnými požiadavkami na adrese www.dell.com/regulatory_compliance.



Postup

- 1 Zarovnajte otvor pre skrutku na konzole optickej jednotky s otvorom na skrutku na optickej jednotke.
- 2 Zaskrutkujte späť skrutku, ktorá drží konzolu optickej jednotky na optickej jednotke.
- 3 Zarovnajte západky na ráme optickej jednotky s otvormi na zostave optickej jednotky a zacvaknite ho na miesto.
- 4 Zasuňte zostavu optickej jednotky do panelu optickej jednotky a skrutkový otvor na konzole optickej jednotky zarovnajte so skrutkovým otvorom na základni zostavy displeja.
- 5 Zaskrutkujte späť skrutku, ktorá drží zostavu optickej jednotky na základni zostavy displeja.
- 6 Pripojte napájací a dátový kábel k zostave optickej jednotky.

Finálne úkony

- 1 Namontujte späť [zadný kryt](#).
- 2 Namontujte späť [zostavu podstavca](#).

Demontáž pevného disku

-  **VÝSTRAHA:** Pred prácou vnútri počítača si prečítajte bezpečnostné pokyny, ktoré ste dostali s vaším počítačom, a postupujte podľa pokynov v časti [Pred servisným úkonom v počítači](#). Po dokončení práce v počítači postupujte podľa pokynov v časti [Po dokončení práce v počítači](#). Ďalšie overené postupy týkajúce sa bezpečnosti nájdete na stránke so zákonnými požiadavkami na adrese www.dell.com/regulatory_compliance.
-  **VAROVANIE:** Pevné disky sú krehké. Počas manipulácie s pevným diskom buďte opatrní.
-  **VAROVANIE:** Nedemontujte pevný disk, ak je počítač v režime spánku alebo je zapnutý, aby nedošlo k strate údajov.

Prípravné úkony

- 1 Demontujte [zostavu podstavca](#).
- 2 Demontujte [zadný kryt](#).

Postup

- 1 Odpojte napájací a dátový kábel od pevného disku.
- 2 Odskrutkujte skrutku, ktorá drží zostavu pevného disku na základni zostavy displeja.

3 Prstami vysuňte zostavu pevného disku zo šachty pevného disku.

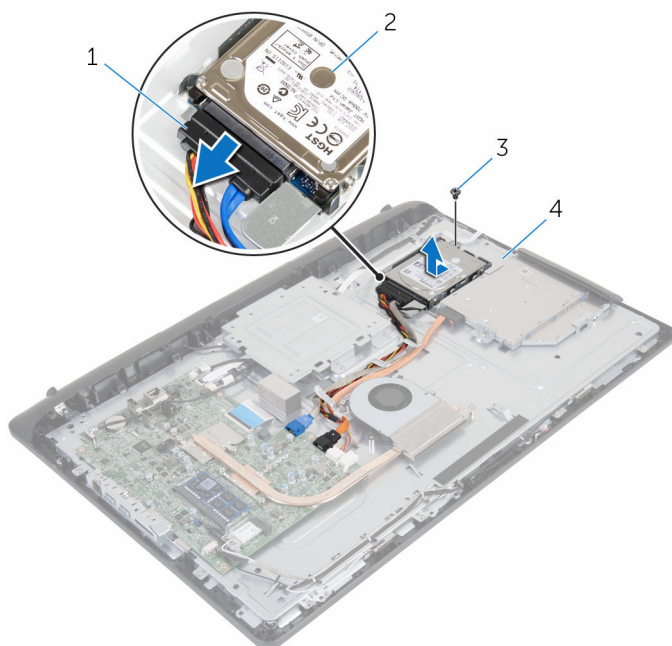

1 napájací a dátový kábel

2 zostava pevného disku

3 skrutka

4 základňa zostavy displeja

4 Vyberte skrutky, ktoré upevňujú konzolu pevného disku k pevnému disku.

5 Vyberte pevný disk z konzoly pevného disku.

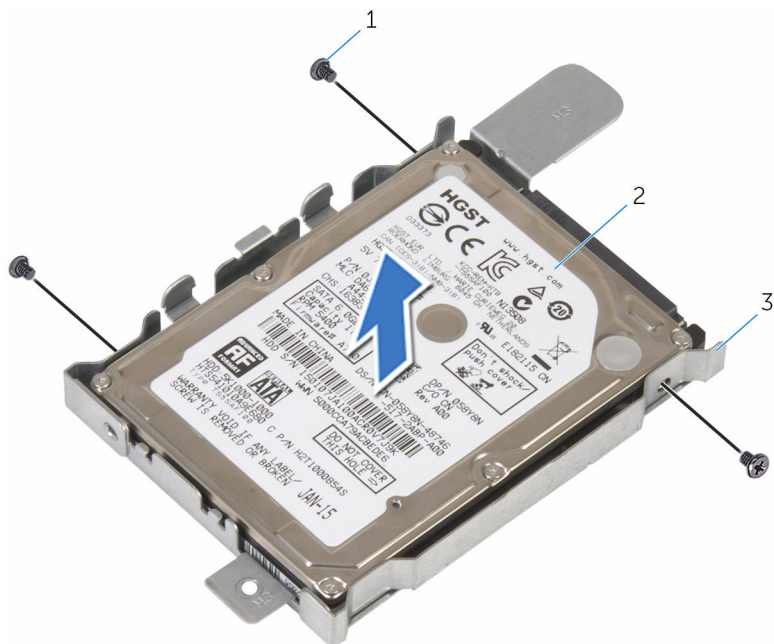



1 skrutky (3)

2 pevný disk

3 konzola pevného disku

Spätná montáž pevného disku

 **VÝSTRAHA:** Pred prácou vnútri počítača si prečítajte bezpečnostné pokyny, ktoré ste dostali s vaším počítačom, a postupujte podľa pokynov v časti [Pred servisným úkonom v počítači](#). Po dokončení práce v počítači postupujte podľa pokynov v časti [Po dokončení práce v počítači](#). Ďalšie overené postupy týkajúce sa bezpečnosti nájdete na stránke so zákonnými požiadavkami na adrese www.dell.com/regulatory_compliance.

 **VAROVANIE:** Pevné disky sú krehké. Počas manipulácie s pevným diskom buďte opatrní.

Postup

- 1 Zarovnajzte otvory pre skrutky na konzole pevného disku s otvormi pre skrutky na pevnom disku.
- 2 Zaskrutkujte skrutky, ktoré upevňujú konzolu pevného disku k pevnému disku.
- 3 Posuňte zostavu pevného disku do panelu pevného disku a skrutkový otvor na konzole pevného disku zarovnajzte so skrutkovým otvorom na základni zostavy displeja.
- 4 Zaskrutkujte späť skrutku, ktorá drží zostavu pevného disku na základni zostavy displeja.
- 5 Pripojte napájací a dátový kábel k pevnému disku.

Finálne úkony

- 1 Namontujte späť [zadný kryt](#).
- 2 Namontujte späť [zostavu podstavca](#).

Demontáž pamäťového modulu



VÝSTRAHA: Pred prácou vnútri počítača si prečítajte bezpečnostné pokyny, ktoré ste dostali s vaším počítačom, a postupujte podľa pokynov v časti [Pred servisným úkonom v počítači](#). Po dokončení práce v počítači postupujte podľa pokynov v časti [Po dokončení práce v počítači](#). Ďalšie overené postupy týkajúce sa bezpečnosti nájdete na stránke so zákonnými požiadavkami na adrese www.dell.com/regulatory_compliance.

Prípravné úkony

- 1 Demontujte [zostavu podstavca](#).
- 2 Demontujte [zadný kryt](#).

Postup

- 1 Na koncoch zásuvky pamäťového modulu prstami opatrne rozťahnite istiace spony, kým sa pamäťový modul nevysunie.

2 Vyberte pamäťový modul zo zásuvky pamäťového modulu.

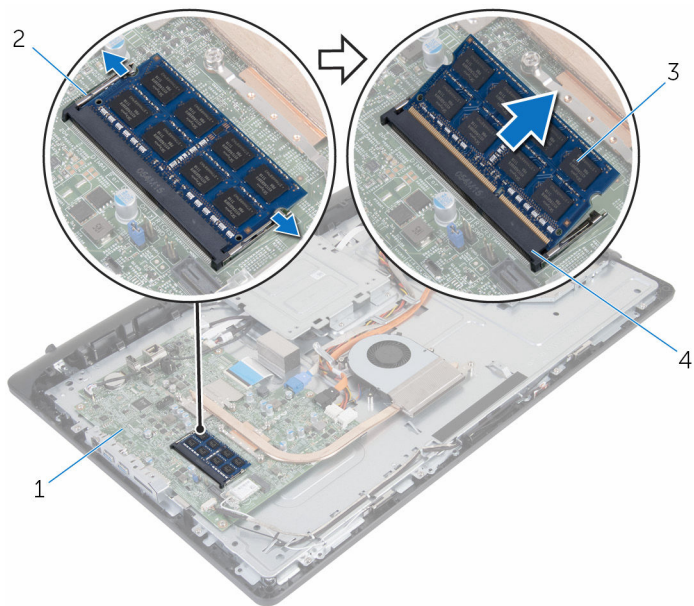

1 systémová doska

2 zaistovacie svorky (2)

3 pamäťový modul

4 slot pamäťového modulu

Spätná montáž pamäťového modulu



VÝSTRAHA: Pred prácou vnútri počítača si prečítajte bezpečnostné pokyny, ktoré ste dostali s vaším počítačom, a postupujte podľa pokynov v časti [Pred servisným úkonom v počítači](#). Po dokončení práce v počítači postupujte podľa pokynov v časti [Po dokončení práce v počítači](#). Ďalšie overené postupy týkajúce sa bezpečnosti nájdete na stránke so zákonnými požiadavkami na adrese www.dell.com/regulatory_compliance.

Postup

- 1 Zarovnajte drážku pamäťového modulu so západkou na zásuvke pamäťového modulu.

- 2 Zasuňte pevne pamäťový modul do zásuvky pod daným uhlom a potom ho zatlačte smerom nadol, až kým s cvaknutím nezapadne na miesto.

 **POZNÁMKA:** Ak nepočujete cvaknutie, vyberte pamäťový modul a znova ho nainštalujte.

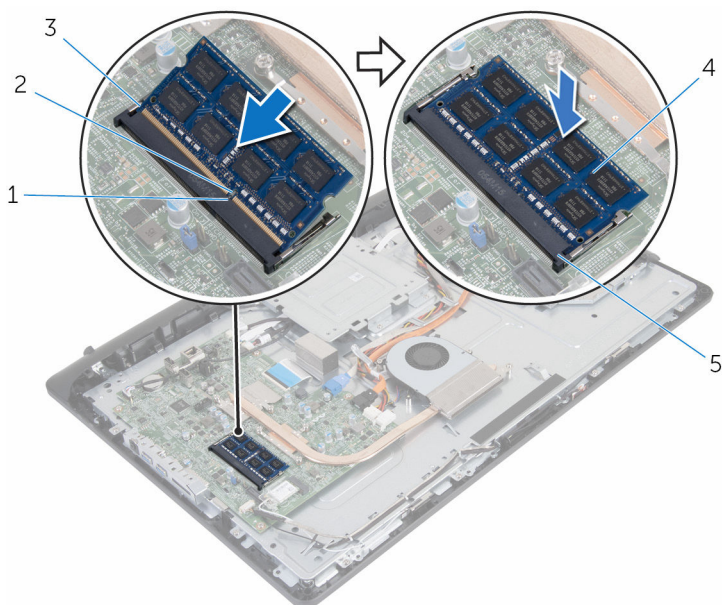

- | | | | |
|---|------------------------|---|----------------|
| 1 | zárez | 2 | západka |
| 3 | zaistovacie svorky (2) | 4 | pamäťový modul |
| 5 | slot pamäťového modulu | | |

Finálne úkony

- 1 Namontujte späť [zadný kryt](#).
- 2 Namontujte späť [zostavu podstavca](#).

Demontáž karty bezdrôtovej komunikácie



VÝSTRAHA: Pred prácou vnútri počítača si prečítajte bezpečnostné pokyny, ktoré ste dostali s vaším počítačom, a postupujte podľa pokynov v časti [Pred servisným úkonom v počítači](#). Po dokončení práce v počítači postupujte podľa pokynov v časti [Po dokončení práce v počítači](#). Ďalšie overené postupy týkajúce sa bezpečnosti nájdete na stránke so zákonnými požiadavkami na adrese www.dell.com/regulatory_compliance.

Prípravné úkony

- 1 Demontujte [zostavu podstavca](#).
- 2 Demontujte [zadný kryt](#).

Postup

- 1 Odskrutkujte skrutku, ktorá drží konzolu karty bezdrôtovej komunikácie a kartu bezdrôtovej komunikácie na systémovej doske.
- 2 Odsuňte konzolu karty bezdrôtovej komunikácie z karty bezdrôtovej komunikácie.
- 3 Odpojte anténne káble od konektorov na karte bezdrôtovej komunikácie.

- 4 Vysuňte kartu bezdrôtovej komunikácie zo zásuvky karty bezdrôtovej komunikácie.

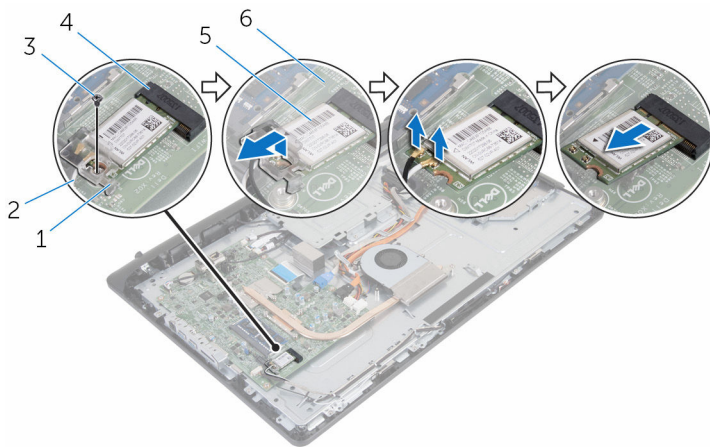

1 konzola karty bezdrôtovej komunikácie

2 anténne káble

3 skrutka

4 zásuvka karty bezdrôtovej komunikácie

5 karta bezdrôtovej komunikácie

6 systémová doska

Spätná montáž karty bezdrôtovej komunikácie

 **VÝSTRAHA:** Pred prácou vnútri počítača si prečítajte bezpečnostné pokyny, ktoré ste dostali s vaším počítačom, a postupujte podľa pokynov v časti [Pred servisným úkonom v počítači](#). Po dokončení práce v počítači postupujte podľa pokynov v časti [Po dokončení práce v počítači](#). Ďalšie overené postupy týkajúce sa bezpečnosti nájdete na stránke so zákonnými požiadavkami na adrese www.dell.com/regulatory_compliance.

Postup

- 1 Zarovnajete drážku na bezdrôtovej karte so západkou na zásuvke karty bezdrôtovej komunikácie.
- 2 Vložte kartu bezdrôtovej komunikácie do zásuvky karty bezdrôtovej komunikácie.
- 3 Zatlačte druhý koniec karty bezdrôtovej komunikácie nadol a zarovnajete otvor pre skrutku na karte bezdrôtovej komunikácie s otvorom pre skrutku na systémovej doske.
- 4 Pripojte anténne káble ku karte bezdrôtovej komunikácie.

V nasledujúcej tabuľke nájdete farebnú schému anténnych káblov pre kartu bezdrôtovej komunikácie podporovanú vaším počítačom:

Konektory na karte bezdrôtovej komunikácie	Farba anténneho kábla
Hlavný (biely trojuholník)	Biela
Doplňkový (čierny trojuholník)	Čierna

- 5 Zarovnajete otvor pre skrutku na konzole karty bezdrôtovej komunikácie s otvorom pre skrutku na karte bezdrôtovej komunikácie.

- 6 Zaskrutkujte skrutku, ktorá drží konzolu bezdrôtovej karty a bezdrôtovú kartu na systémovej doske.

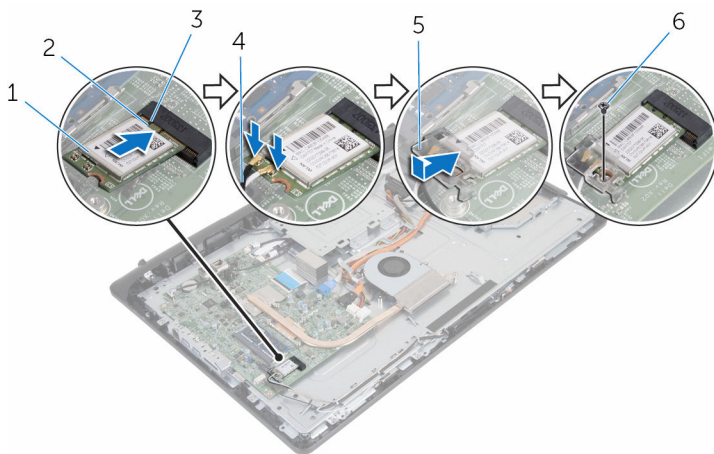



- | | | | |
|---|---------------------------------------|---|---------------|
| 1 | karta bezdrôtovej komunikácie | 2 | zárez |
| 3 | západka | 4 | anténne káble |
| 5 | konzola karty bezdrôtovej komunikácie | 6 | skrutka |

Finálne úkony

- 1 Namontujte späť [zadný kryt](#).
- 2 Namontujte späť [zostavu podstavca](#).

Demontáž chladiča

-  **VÝSTRAHA:** Pred prácou vnútri počítača si prečítajte bezpečnostné pokyny, ktoré ste dostali s vaším počítačom, a postupujte podľa pokynov v časti [Pred servisným úkonom v počítači](#). Po dokončení práce v počítači postupujte podľa pokynov v časti [Po dokončení práce v počítači](#). Ďalšie overené postupy týkajúce sa bezpečnosti nájdete na stránke so zákonnými požiadavkami na adrese www.dell.com/regulatory_compliance.
-  **VÝSTRAHA:** Chladič sa môže počas normálnej prevádzky zahriať. Skôr, než sa chladiča dotknete, nechajte ho dostatočne dlho vychladnúť.
-  **VAROVANIE:** Pre maximálne chladenie procesora, nedotýkajte sa oblastí prenosu tepla na chladiči. Mastnota vašej pokožky môže obmedziť schopnosť prenosu tepla teplovodivou pastou.

Prípravné úkony

- 1 Demontujte [zostavu podstavca](#).
- 2 Demontujte [zadný kryt](#).

Postup

- 1 Postupne (poradie je vyznačené na chladiči) uvoľnite skrutky so zapustenou hlavou, ktoré zaisťujú chladič na systémovej doske.
- 2 Odskrutkujte skrutku, ktorá drží chladič na základni zostavy displeja.

3 Nadvihnutím zložte chladič zo systémovej dosky.

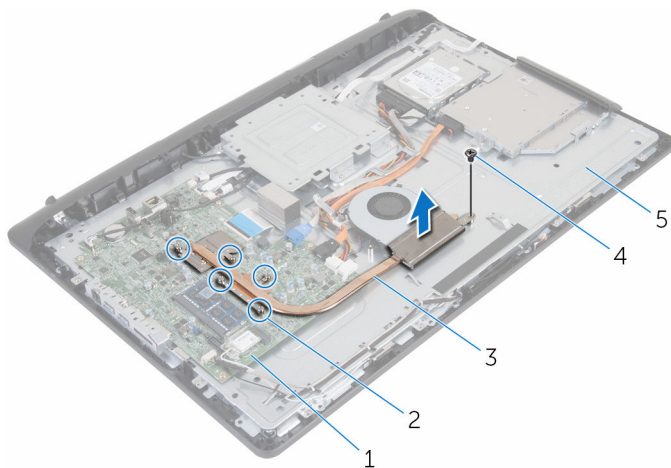

1 systémová doska

2 skrutky so zapustenou hlavou (5)

3 chladič

4 skrutka

5 základňa zostavy displeja

Spätná montáž chladiča

 **VÝSTRAHA:** Pred prácou vnútri počítača si prečítajte bezpečnostné pokyny, ktoré ste dostali s vaším počítačom, a postupujte podľa pokynov v časti [Pred servisným úkonom v počítači](#). Po dokončení práce v počítači postupujte podľa pokynov v časti [Po dokončení práce v počítači](#). Ďalšie overené postupy týkajúce sa bezpečnosti nájdete na stránke so zákonnými požiadavkami na adrese www.dell.com/regulatory_compliance.

 **VAROVANIE:** Nesprávne zarovnanie chladiča môže spôsobiť poškodenie systémovej dosky a procesora.

 **POZNÁMKA:** Pôvodnú teplovodivú pastu môžete použiť znova, ak znovu inštalujete pôvodnú systémovú dosku aj chladič. Ak vymieňate systémovú dosku alebo chladič, použite tepelnú podložku, ktorá je dodaná v súpave, aby ste zabezpečili tepelnú vodivosť.

Postup

- 1 Zarovnajte otvor na skrutku na chladiči s otvorom na skrutku v základni zostavy displeja.
- 2 Zarovnajte skrutky so zapustenou hlavou na chladiči s otvormi na skrutky v systémovej doske.
- 3 Postupne (poradie je vyznačené na chladiči) utiahnite skrutky so zapustenou hlavou, ktoré držia chladič na systémovej doske.
- 4 Zaskrutkujte späť skrutku, ktorá drží chladič na základni zostavy displeja.

Finálne úkony

- 1 Namontujte späť [zadný kryt](#).
- 2 Namontujte späť [zostavu podstavca](#).

Demontáž ventilátora



VÝSTRAHA: Pred prácou vnútri počítača si prečítajte bezpečnostné pokyny, ktoré ste dostali s vaším počítačom, a postupujte podľa pokynov v časti [Pred servisným úkonom v počítači](#). Po dokončení práce v počítači postupujte podľa pokynov v časti [Po dokončení práce v počítači](#). Ďalšie overené postupy týkajúce sa bezpečnosti nájdete na stránke so zákonnými požiadavkami na adrese www.dell.com/regulatory_compliance.

Prípravné úkony

- 1 Demontujte [zostavu podstavca](#).
- 2 Demontujte [zadný kryt](#).

Postup

- 1 Odpojte kábel ventilátora od systémovej dosky.
- 2 Odskrutkujte skrutky, ktoré držia ventilátor na základni zostavy displeja.

3 Nadvihnite v šikmom smere ventilátor zo základne zostavy displeja.

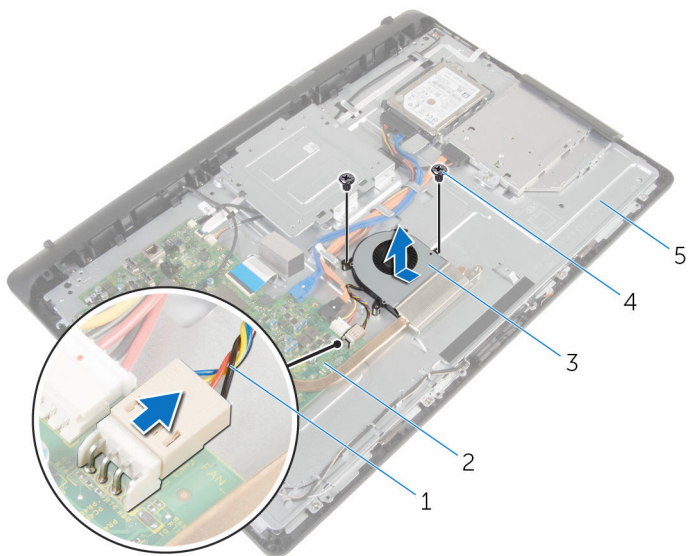

- | | | | |
|---|---------------------------|---|-----------------|
| 1 | kábel ventilátora | 2 | systemová doska |
| 3 | ventilátor | 4 | skrutky (2) |
| 5 | základňa zostavy displeja | | |

Spätná montáž ventilátora



VÝSTRAHA: Pred prácou vnútri počítača si prečítajte bezpečnostné pokyny, ktoré ste dostali s vaším počítačom, a postupujte podľa pokynov v časti [Pred servisným úkonom v počítači](#). Po dokončení práce v počítači postupujte podľa pokynov v časti [Po dokončení práce v počítači](#). Ďalšie overené postupy týkajúce sa bezpečnosti nájdete na stránke so zákonnými požiadavkami na adrese www.dell.com/regulatory_compliance.

Postup

- 1 Namontujte späť ventilátor šikmo na základňu zostavy displeja.
- 2 Zarovnajte otvory na skrutky na ventilátore s otvormi na skrutky v základni zostavy displeja.
- 3 Zaskrutkujte späť skrutky, ktoré držia ventilátor na základni zostavy displeja.
- 4 Pripojte kábel ventilátora k systémovej doske.

Finálne úkony

- 1 Namontujte späť [zadný kryt](#).
- 2 Namontujte späť [zostavu podstavca](#).

Demontáž gombíkovej batérie

 **VÝSTRAHA:** Pred prácou vnútri počítača si prečítajte bezpečnostné pokyny, ktoré ste dostali s vaším počítačom, a postupujte podľa pokynov v časti [Pred servisným úkonom v počítači](#). Po dokončení práce v počítači postupujte podľa pokynov v časti [Po dokončení práce v počítači](#). Ďalšie overené postupy týkajúce sa bezpečnosti nájdete na stránke so zákonnými požiadavkami na adrese www.dell.com/regulatory_compliance.

 **VAROVANIE:** Ak sa vyberie gombíková batéria, obnovia sa predvolené nastavenia programu na nastavovanie BIOS. Odporúčame, aby ste si pred vybratím gombíkovej batérie poznamenali nastavenia programu na nastavovanie BIOS.

Prípravné úkony

- 1 Demontujte [zostavu podstavca](#).
- 2 Demontujte [zadný kryt](#).

Postup

Pomocou plastového páčidla jemne vypáčte gombíkovú batériu z objímky batérie na systémovej doske.

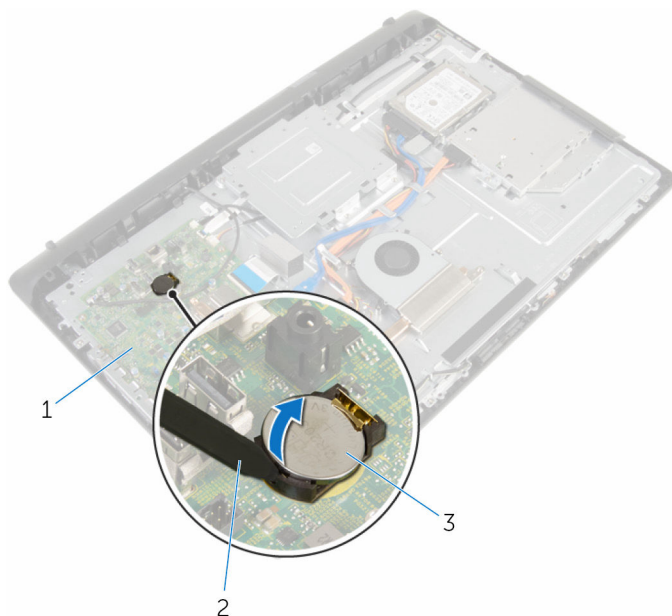

- 1 systémová doska
- 3 gombíková batéria

- 2 plastové páčidlo

Spätná montáž gombíkovej batérie

 **VÝSTRAHA:** Pred prácou vnútri počítača si prečítajte bezpečnostné pokyny, ktoré ste dostali s vaším počítačom, a postupujte podľa pokynov v časti [Pred servisným úkonom v počítači](#). Po dokončení práce v počítači postupujte podľa pokynov v časti [Po dokončení práce v počítači](#). Ďalšie overené postupy týkajúce sa bezpečnosti nájdete na stránke so zákonnými požiadavkami na adrese www.dell.com/regulatory_compliance.

Postup

Vložte gombíkovú batériu kladnou stranou nahor do objímky batérie a zatlačte batériu na svoje miesto.

Finálne úkony

- 1 Namontujte späť [zadný kryt](#).
- 2 Namontujte späť [zostavu podstavca](#).

Demontáž mikrofónu



VÝSTRAHA: Pred prácou vnútri počítača si prečítajte bezpečnostné pokyny, ktoré ste dostali s vaším počítačom, a postupujte podľa pokynov v časti [Pred servisným úkonom v počítači](#). Po dokončení práce v počítači postupujte podľa pokynov v časti [Po dokončení práce v počítači](#). Ďalšie overené postupy týkajúce sa bezpečnosti nájdete na stránke so zákonnými požiadavkami na adrese www.dell.com/regulatory_compliance.

Prípravné úkony

- 1 Demontujte [zostavu podstavca](#).
- 2 Demontujte [zadný kryt](#).

Postup

- 1 Odpojte kábel mikrofónu a kamery od systémovej dosky.
- 2 Poznačte si smer vedenia kábla mikrofónu a kamery a vytiahnite kábel z vodiacich úchytiak na základni zostavy displeja počítača.
- 3 Postupujte podľa krokov 4 až 7 návodu „[Demontáž kamery](#)“.
- 4 Nadvihnite v šikmom smere dosku mikrofónu z rámu displeja.

5 Odpojte kábel mikrofónu a kamery od dosky mikrofónu.

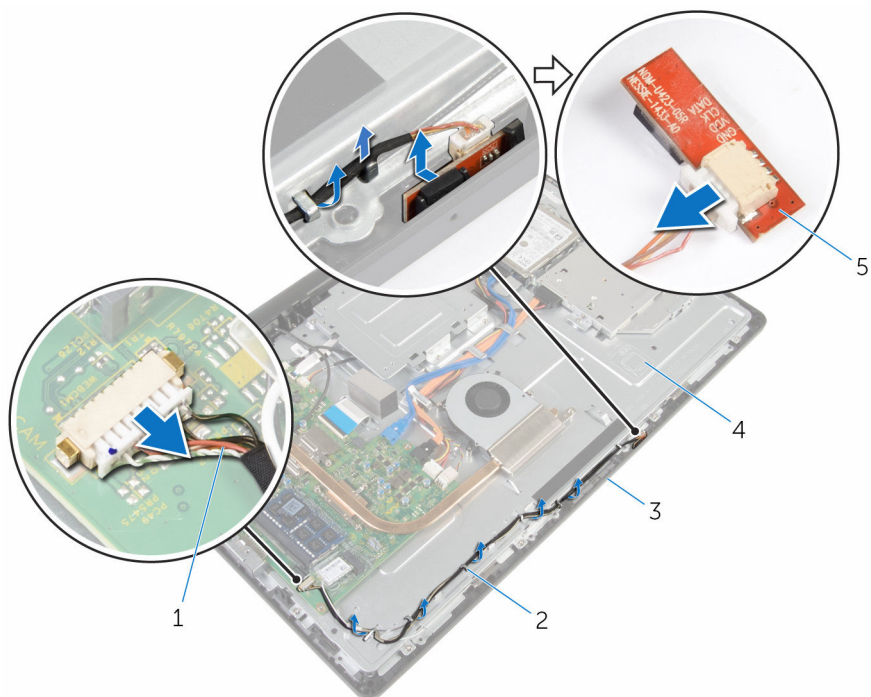

1 kábel mikrofónu a kamery

2 vodiace úchytky

3 rám displeja

4 základňa zostavy displeja

5 doska mikrofónu

Spätná montáž mikrofónu

 **VÝSTRAHA:** Pred prácou vnútri počítača si prečítajte bezpečnostné pokyny, ktoré ste dostali s vaším počítačom, a postupujte podľa pokynov v časti [Pred servisným úkonom v počítači](#). Po dokončení práce v počítači postupujte podľa pokynov v časti [Po dokončení práce v počítači](#). Ďalšie overené postupy týkajúce sa bezpečnosti nájdete na stránke so zákonnými požiadavkami na adrese www.dell.com/regulatory_compliance.

Postup

- 1 Pripojte kábel mikrofónu a kamery k doske mikrofónu.
- 2 Zasuňte dosku mikrofónu do zásuvky na ráme displeja.
- 3 Postupujte podľa krokov 1 až 3 návodu „[Spätná montáž kamery](#)“.
- 4 Presuňte kábel mikrofónu a kamery cez vodiace úchytky na základni zostavy displeja.
- 5 Pripojte kábel mikrofónu a kamery k systémovej doske.

Finálne úkony

- 1 Namontujte späť [zadný kryt](#).
- 2 Namontujte späť [zostavu podstavca](#).

Demontáž kamery



VÝSTRAHA: Pred prácou vnútri počítača si prečítajte bezpečnostné pokyny, ktoré ste dostali s vaším počítačom, a postupujte podľa pokynov v časti [Pred servisným úkonom v počítači](#). Po dokončení práce v počítači postupujte podľa pokynov v časti [Po dokončení práce v počítači](#). Ďalšie overené postupy týkajúce sa bezpečnosti nájdete na stránke so zákonnými požiadavkami na adrese www.dell.com/regulatory_compliance.

Prípravné úkony

- 1 Demontujte [zostavu podstavca](#).
- 2 Demontujte [zadný kryt](#).

Postup

- 1 Odpojte kábel mikrofónu a kamery od systémovej dosky.
- 2 Poznačte si smer vedenia kábla mikrofónu a kamery a vytiahnite kábel z vodiacich úchytiak na základni zostavy displeja počítača.
- 3 Postupujte podľa krokov 4 až 6 návodu „[Demontáž mikrofónu](#)“.
- 4 Končekmi prstov zatlačte na istiace spony a nadvihnite modul kamery.
- 5 Odpojte kábel modulu kamery od západky na zásuvke modulu kamery na ráme displeja.
- 6 Odnímte modul kamery z rámu displeja.

7 Odpojte kábel mikrofónu a kamery od modulu kamery.

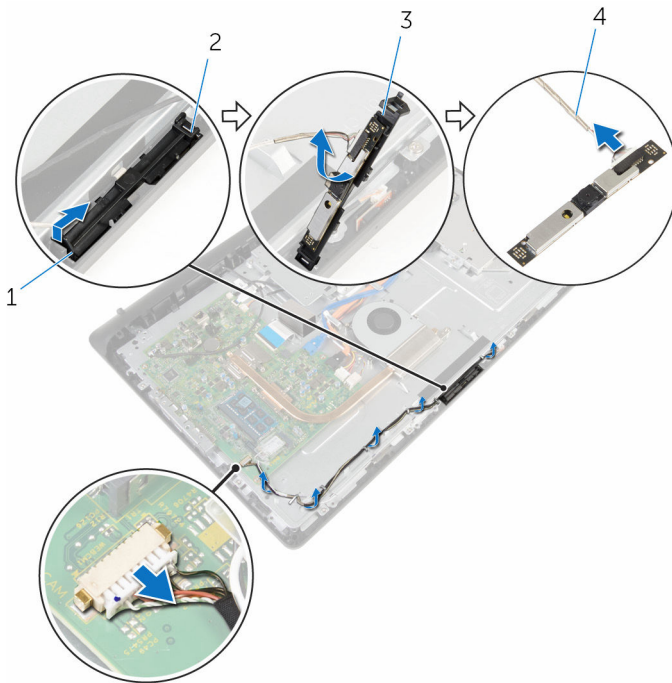

1 zaisťovacia svorka

2 západka

3 modul kamery

4 kábel mikrofónu a kamery

Spätná montáž kamery



VÝSTRAHA: Pred prácou vnútri počítača si prečítajte bezpečnostné pokyny, ktoré ste dostali s vaším počítačom, a postupujte podľa pokynov v časti [Pred servisným úkonom v počítači](#). Po dokončení práce v počítači postupujte podľa pokynov v časti [Po dokončení práce v počítači](#). Ďalšie overené postupy týkajúce sa bezpečnosti nájdete na stránke so zákonnými požiadavkami na adrese www.dell.com/regulatory_compliance.





Postup

- 1 Pripojte kábel mikrofónu a kamery k modulu kamery.
- 2 Zatláčte západky na module kamery do západky na zásuvke modulu kamery.
- 3 Zatláčte modul kamery nadol do zásuvky na ráme displeja, až kým nezapadne na svoje miesto.
- 4 Postupujte podľa krokov 1 až 2 návodu „[Spätná montáž mikrofónu](#)“.
- 5 Presuňte kábel mikrofónu a kamery cez vodiace úchytky na základni zostavy displeja.
- 6 Pripojte kábel mikrofónu a kamery k systémovej doske.

Finálne úkony

- 1 Namontujte späť [zadný kryt](#).
- 2 Namontujte späť [zostavu podstavca](#).

Demontáž systémovej dosky

-  **VÝSTRAHA:** Pred prácou vnútri počítača si prečítajte bezpečnostné pokyny, ktoré ste dostali s vaším počítačom, a postupujte podľa pokynov v časti [Pred servisným úkonom v počítači](#). Po dokončení práce v počítači postupujte podľa pokynov v časti [Po dokončení práce v počítači](#). Ďalšie overené postupy týkajúce sa bezpečnosti nájdete na stránke so zákonnými požiadavkami na adrese www.dell.com/regulatory_compliance.
-  **POZNÁMKA:** Servisný štítok počítača sa nachádza na systémovej doske. Servisný štítok musíte zadať v nastaveniach systému BIOS po výmene systémovej dosky.
-  **POZNÁMKA:** Pri výmene systémovej dosky sa odstránia všetky zmeny v systéme BIOS vykonané inštalačným programom. Po výmene systémovej dosky bude potrebné vykonať príslušne zmeny opäť.
-  **POZNÁMKA:** Pred odpojením káblov od systémovej dosky si zaznačte ich umiestnenie, aby ste ich po výmene systémovej dosky správne zapojili.

Prípravné úkony

- 1 Demontujte [zostavu podstavca](#).
- 2 Demontujte [zadný kryt](#).
- 3 Demontujte [pamäťový modul](#).
- 4 Demontujte [chladič](#).
- 5 Demontujte kartu [bezdrôtovej komunikácie](#).

Postup

- 1 Odpojte káble reproduktorov, dosky ovládania dotykcom, dát pevného disku, dát optického disku, napájania pevného disku a napájania optického disku, ventilátora a mikrofónu a kamery z príslušných konektorov na systémovej doske.
- 2 Nadvihnite západky a odpojte káble dosky s ovládacími tlačidlami a displeja od konektorov na systémovej doske.

- 3** Stlačte poistku a odpojte kábel podsvietenia displeja z príslušného konektora na systémovej doske.

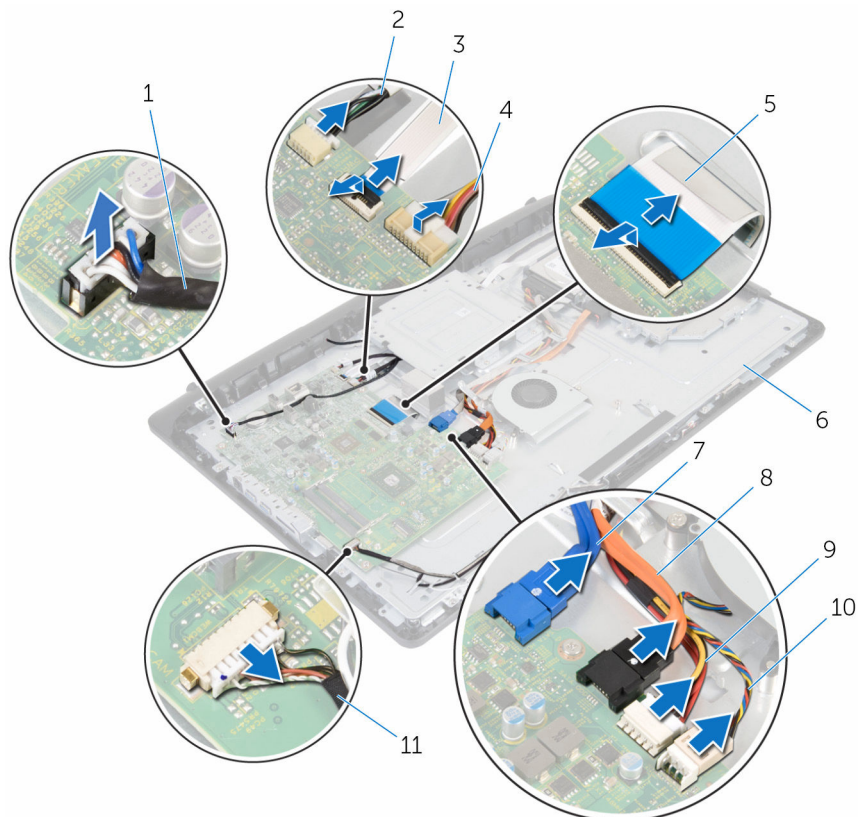

- | | | | |
|----|--|----|----------------------------------|
| 1 | kábel reproduktora | 2 | kábel dosky dotykového ovládania |
| 3 | kábel dosky s ovládacími tlačidlami | 4 | kábel podsvietenia displeja |
| 5 | kábel displeja | 6 | základňa zostavy displeja |
| 7 | dátový kábel pevného disku | 8 | dátový kábel optickej jednotky |
| 9 | napájací kábel pevného disku a optickej jednotky | 10 | kábel ventilátora |
| 11 | kábel mikrofónu a kamery | | |

- 4 Odskrutkujte skrutky, ktoré držia systémovú dosku na základni zostavy displeja.
- 5 Opatrne nadvihnite systémovú dosku z vnútornej hrany a uvoľnite porty zo zásuviek na základni zostavy displeja.
- 6 Nadvihnite systémovú dosku zo základne zostavy displeja.

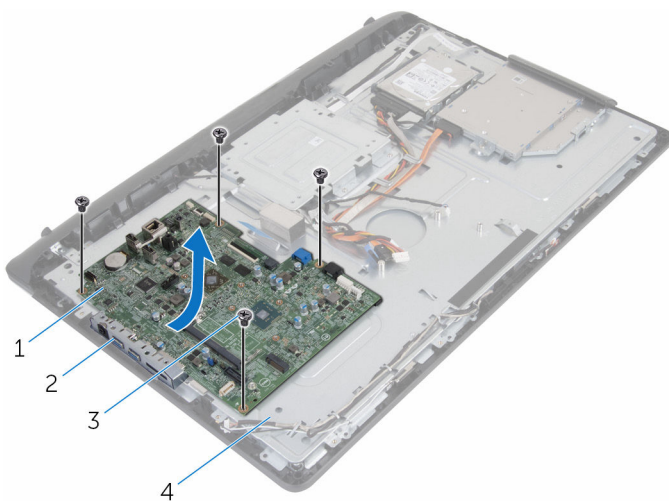



1 systémová doska
3 skrutky (4)

2 zásuvky
4 základňa zostavy displeja

Spätná montáž systémovej dosky

 **VÝSTRAHA:** Pred prácou vnútri počítača si prečítajte bezpečnostné pokyny, ktoré ste dostali s vaším počítačom, a postupujte podľa pokynov v časti [Pred servisným úkonom v počítači](#). Po dokončení práce v počítači postupujte podľa pokynov v časti [Po dokončení práce v počítači](#). Ďalšie overené postupy týkajúce sa bezpečnosti nájdete na stránke so zákonnými požiadavkami na adrese www.dell.com/regulatory_compliance.

 **POZNÁMKA:** Servisný štítok počítača sa nachádza na systémovej doske. Servisný štítok musíte zadať v nastaveniach systému BIOS po výmene systémovej dosky.

 **POZNÁMKA:** Pri výmene systémovej dosky sa odstránia všetky zmeny v systéme BIOS vykonané inštalačným programom. Po výmene systémovej dosky bude potrebné vykonať príslušne zmeny opäť.

Postup

- 1 Zasuňte porty na systémovej doske do zásuviek na základni zostavy displeja a umiestnite systémovú dosku na základňu zostavy displeja.
- 2 Zarovnajzte otvory na skrutky na systémovej doske s otvormi na skrutky v základni zostavy displeja.
- 3 Zaskrutkujte späť skrutky, ktoré držia systémovú dosku na základni zostavy displeja.
- 4 Zapojte kábel podsvietenia displeja do príslušného konektora na systémovej doske.
- 5 Zasuňte káble dosky s ovládacími tlačidlami a displeja do konektorov na systémovej doske a zatlačením poistiek káble zaistíte.
- 6 Pripojte káble reproduktorov, dosky ovládania dotyk, dát pevného disku, dát optického disku, napájania pevného disku a napájania optického disku, ventilátora a mikrofónu a kamery do príslušných konektorov na systémovej doske.

Finálne úkony

- 1 Namontujte späť [kartu bezdrôtovej komunikácie](#).

- 2 Namontujte späť [chladič](#).
- 3 Namontujte späť [pamäťový modul](#).
- 4 Namontujte späť [zadný kryt](#).
- 5 Namontujte späť [zostavu podstavca](#).

Demontáž upevňovacej konzoly VESA



VÝSTRAHA: Pred prácou vnútri počítača si prečítajte bezpečnostné pokyny, ktoré ste dostali s vaším počítačom, a postupujte podľa pokynov v časti [Pred servisným úkonom v počítači](#). Po dokončení práce v počítači postupujte podľa pokynov v časti [Po dokončení práce v počítači](#). Ďalšie overené postupy týkajúce sa bezpečnosti nájdete na stránke so zákonnými požiadavkami na adrese www.dell.com/regulatory_compliance.

Prípravné úkony

- 1 Demontujte [zostavu podstavca](#).
- 2 Demontujte [zadný kryt](#).

Postup

- 1 Poznačte si trasu kábla reproduktora pod upevňovacou konzolou VESA a vytiahnite ho z vodiacich úchytiok.
- 2 Odskrutkujte skrutky, ktoré držia upevňovaciu konzolu VESA na základni zostavy displeja.

3 Vyberte upevňovaciu konzolu VESA zo základne panela displeja.

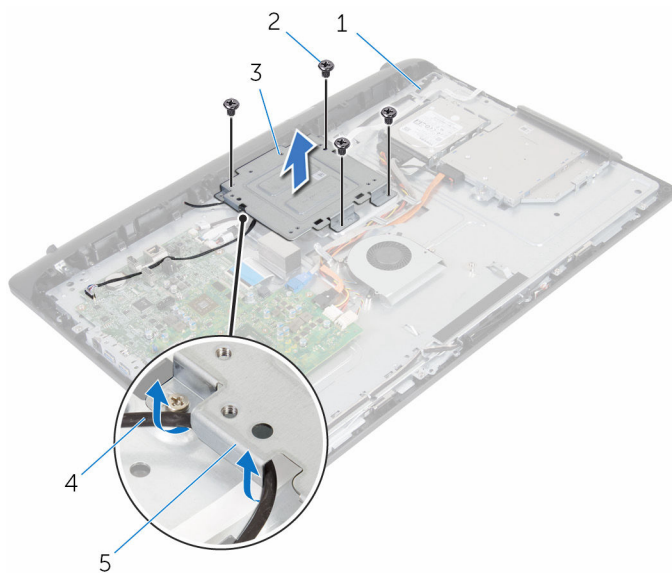

- | | | | |
|---|---------------------------|---|--------------------|
| 1 | základňa zostavy displeja | 2 | skrutky (4) |
| 3 | upevňovacia konzola VESA | 4 | kábel reproduktora |
| 5 | vodiace úchytky | | |

Spätná montáž upevňovacej konzoly VESA

 **VÝSTRAHA:** Pred prácou vnútri počítača si prečítajte bezpečnostné pokyny, ktoré ste dostali s vaším počítačom, a postupujte podľa pokynov v časti [Pred servisným úkonom v počítači](#). Po dokončení práce v počítači postupujte podľa pokynov v časti [Po dokončení práce v počítači](#). Ďalšie overené postupy týkajúce sa bezpečnosti nájdete na stránke so zákonnými požiadavkami na adrese www.dell.com/regulatory_compliance.

Postup

- 1 Zarovnajte otvory na skrutky na upevňovacej konzole VESA s otvormi na skrutky v základni zostavy displeja.
- 2 Zaskrutkujte skrutky, ktoré držia upevňovaciu konzolu VESA na základni zostavy displeja.
- 3 Vedte kábel reproduktora cez vodiace úchytky pod upevňovacou konzolou VESA.

Finálne úkony

- 1 Namontujte späť [zadný kryt](#).
- 2 Namontujte späť [zostavu podstavca](#).

Demontáž krytu reproduktorov



VÝSTRAHA: Pred prácou vnútri počítača si prečítajte bezpečnostné pokyny, ktoré ste dostali s vaším počítačom, a postupujte podľa pokynov v časti [Pred servisným úkonom v počítači](#). Po dokončení práce v počítači postupujte podľa pokynov v časti [Po dokončení práce v počítači](#). Ďalšie overené postupy týkajúce sa bezpečnosti nájdete na stránke so zákonnými požiadavkami na adrese www.dell.com/regulatory_compliance.

Prípravné úkony

- 1 Demontujte [zostavu podstavca](#).
- 2 Demontujte [zadný kryt](#).

Postup

- 1 Odstráňte skrutky, ktoré držia kryt reproduktora na základni zostavy displeja.
- 2 Končekmi prstov vypáčte kryt reproduktora zo základne zostavy displeja.

3 Vyberte kryt reproduktorov z rámu displeja.

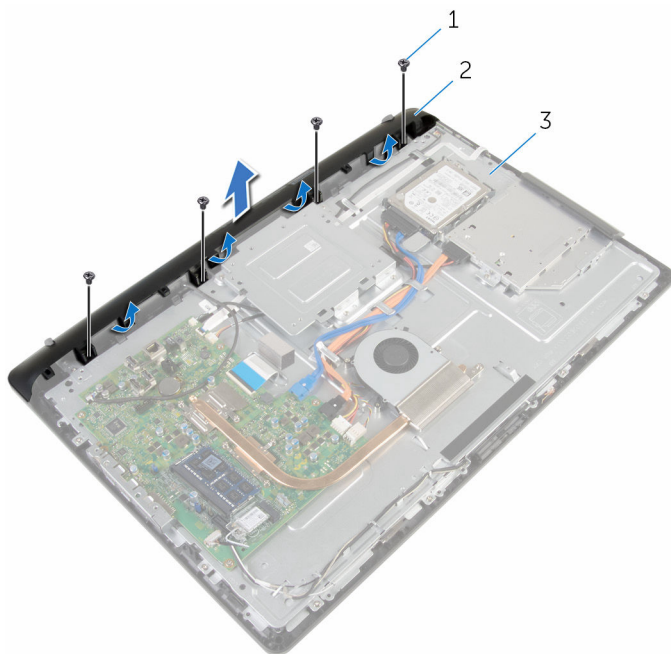

1 skrutky (4)

2 kryt reproduktorov

3 základňa zostavy displeja

Spätná montáž krytu reproduktorov

 **VÝSTRAHA:** Pred prácou vnútri počítača si prečítajte bezpečnostné pokyny, ktoré ste dostali s vaším počítačom, a postupujte podľa pokynov v časti [Pred servisným úkonom v počítači](#). Po dokončení práce v počítači postupujte podľa pokynov v časti [Po dokončení práce v počítači](#). Ďalšie overené postupy týkajúce sa bezpečnosti nájdete na stránke so zákonnými požiadavkami na adrese www.dell.com/regulatory_compliance.

Postup

- 1 Zarovnajte skrutkové otvory na kryte reproduktorov so skrutkovými otvormi na základni zostavy displeja a zacvaknite kryt reproduktorov na miesto.
- 2 Zaskrutkujte späť skrutky, ktoré držia kryt reproduktora na základni zostavy displeja.

Finálne úkony

- 1 Namontujte späť [zadný kryt](#).
- 2 Namontujte späť [zostavu podstavca](#).

Demontáž reproduktorov



VÝSTRAHA: Pred prácou vnútri počítača si prečítajte bezpečnostné pokyny, ktoré ste dostali s vaším počítačom, a postupujte podľa pokynov v časti [Pred servisným úkonom v počítači](#). Po dokončení práce v počítači postupujte podľa pokynov v časti [Po dokončení práce v počítači](#). Ďalšie overené postupy týkajúce sa bezpečnosti nájdete na stránke so zákonnými požiadavkami na adrese www.dell.com/regulatory_compliance.

Prípravné úkony

- 1 Demontujte [zostavu podstavca](#).
- 2 Demontujte [zadný kryt](#).
- 3 Demontujte [kryt reproduktorov](#).

Postup

- 1 Odpojte kábel reproduktora od systémovej dosky.
- 2 Poznačte si trasu kábla reproduktora na základni panela displeja.
- 3 Vyberte kábel reproduktora v šikmom smere z upevňovacej konzoly VESA.
- 4 Odstráňte skrutku z upevňovacej konzoly VESA.
- 5 Odlepte pásku, ktorá drží kábel reproduktora na upevňovacej konzole VESA.
- 6 Poznačte si trasu kábla spájajúci ľavý reproduktor a pravý reproduktor a polohu gumových priechodiek na ráme počítača.

7 Vyberte reproduktory spolu s káblom reproduktora z rámu displeja.

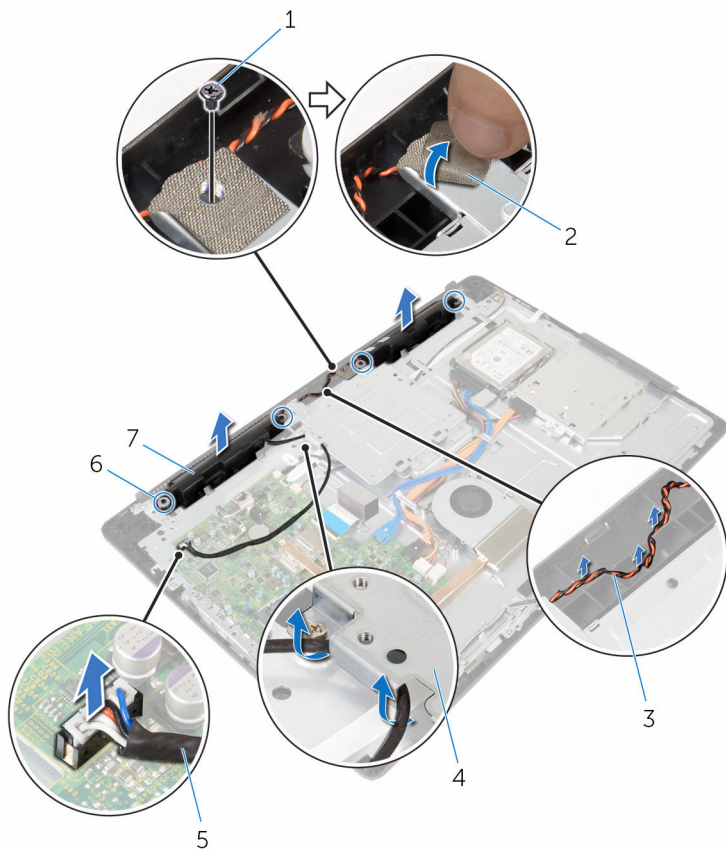

1 skrutka

2 páska

3 trasa kábla reproduktora

4 upevňovacia konzola VESA

5 kábel reproduktora

6 gumové priechodky (4)

7 reproduktory (2)

Spätná montáž reproduktorov

 **VÝSTRAHA:** Pred prácou vnútri počítača si prečítajte bezpečnostné pokyny, ktoré ste dostali s vaším počítačom, a postupujte podľa pokynov v časti [Pred servisným úkonom v počítači](#). Po dokončení práce v počítači postupujte podľa pokynov v časti [Po dokončení práce v počítači](#). Ďalšie overené postupy týkajúce sa bezpečnosti nájdete na stránke so zákonnými požiadavkami na adrese www.dell.com/regulatory_compliance.

Postup

- 1 Použitím zarovnávacích kolíkov a gumených priechodiek na ráme displeja umiestnite reproduktory na rám displeja.
- 2 Vedte kábel reproduktora cez vodiacu úchytку na ráme displeja.
- 3 Prilepte pásku, ktorá drží kábel reproduktora na upevňovacej konzole VESA.
- 4 Zaskrutkujte skrutku do upevňovacej konzoly VESA.
- 5 Ak sa gumové priechodky vysunuli počas montáže reproduktorov, vráťte ich na miesto.
- 6 Vedte kábel reproduktora spájajúci ľavý reproduktor s pravým reproduktorom na základni panela displeja.
- 7 Umiestnite kábel reproduktora pod upevňovaciu konzolu VESA.
- 8 Pripojte kábel reproduktora k systémovej doske.

Finálne úkony

- 1 Namontujte späť [kryt reproduktora](#).
- 2 Namontujte späť [zadný kryt](#).
- 3 Namontujte späť [zostavu podstavca](#).

Demontáž dosky s ovládacími tlačídkami

 **VÝSTRAHA:** Před pracou vnútri počítača si prečítajte bezpečnostné pokyny, ktoré ste dostali s vaším počítačom, a postupujte podľa pokynov v časti [Pred servisným úkonom v počítači](#). Po dokončení práce v počítači postupujte podľa pokynov v časti [Po dokončení práce v počítači](#). Ďalšie overené postupy týkajúce sa bezpečnosti nájdete na stránke so zákonnými požiadavkami na adrese www.dell.com/regulatory_compliance.

Prípravné úkony

- 1 Demontujte [zostavu podstavca](#).
- 2 Demontujte [zadný kryt](#).
- 3 Demontujte [upevňovaciu konzolu VESA](#).

Postup

- 1 Nadvihnite západku a odpojte kábel dosky s ovládacími tlačídkami od systémovej dosky.
- 2 Poznačte si trasu kábla dosky s ovládacími tlačídkami a odstráňte ho z vodiacich úchytiak na základni zostavy displeja.
- 3 Končekmi prstov zatlačte na istiace spony na zásuvke dosky s ovládacími tlačídkami.
- 4 Nadvihnite dosku s ovládacími tlačídkami z rámu displeja.

- 5 Nadvihnite západku a odpojte kábel dosky s ovládacími tlačídkami od dosky s ovládacími tlačídkami.

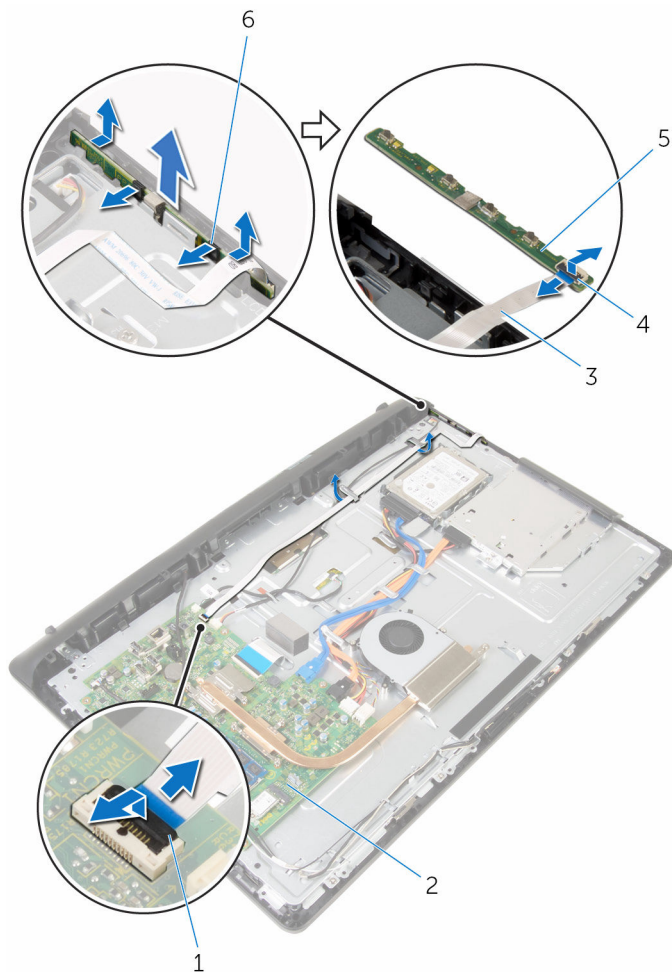

- | | | | |
|---|-------------------------------------|---|------------------------|
| 1 | poistka | 2 | systemová doska |
| 3 | kábel dosky s ovládacími tlačídkami | 4 | poistka |
| 5 | doska s ovládacími tlačídkami | 6 | zaistovacie svorky (2) |

Spätná montáž dosky s ovládacími tlačidlami

 **VÝSTRAHA:** Pred prácou vnútri počítača si prečítajte bezpečnostné pokyny, ktoré ste dostali s vaším počítačom, a postupujte podľa pokynov v časti [Pred servisným úkonom v počítači](#). Po dokončení práce v počítači postupujte podľa pokynov v časti [Po dokončení práce v počítači](#). Ďalšie overené postupy týkajúce sa bezpečnosti nájdete na stránke so zákonnými požiadavkami na adrese www.dell.com/regulatory_compliance.

Postup

- 1 Zasuňte kábel dosky s ovládacími tlačidlami do konektora na doske s ovládacími tlačidlami a zatlačením na západku upevnite kábel.
- 2 Namontujte späť dosku s ovládacími tlačidlami do zásuvky na ráme displeja.
- 3 Nasmerujte kábel dosky s ovládacími tlačidlami cez vodiace úchytky a prilepte kábel dosky s ovládacími tlačidlami na základňu zostavy displeja.
- 4 Zasuňte kábel dosky s ovládacími tlačidlami do konektora na systémovej doske a zatlačením na západku upevnite kábel.

Finálne úkony

- 1 Nainštalujte [upevňovaciu konzolu VESA](#).
- 2 Namontujte späť [zadný kryt](#).
- 3 Namontujte späť [zostavu podstavca](#).

Demontáž zostavy displeja



VÝSTRAHA: Pred prácou vnútri počítača si prečítajte bezpečnostné pokyny, ktoré ste dostali s vaším počítačom, a postupujte podľa pokynov v časti [Pred servisným úkonom v počítači](#). Po dokončení práce v počítači postupujte podľa pokynov v časti [Po dokončení práce v počítači](#). Ďalšie overené postupy týkajúce sa bezpečnosti nájdete na stránke so zákonnými požiadavkami na adrese www.dell.com/regulatory_compliance.

Prípravné úkony

- 1 Demontujte [zostavu podstavca](#).
- 2 Demontujte [zadný kryt](#).
- 3 Demontujte [optickú jednotku](#).
- 4 Demontujte [pevný disk](#).
- 5 Demontujte [pamäťový modul](#).
- 6 Demontujte kartu [bezdrôtovej komunikácie](#).
- 7 Demontujte [chladič](#).
- 8 Demontujte [ventilátor](#).
- 9 Odstráňte [mikrofón](#).
- 10 Demontujte [kameru](#).
- 11 Demontujte [systémovú dosku](#).
- 12 Demontujte [upevňovaciu konzolu VESA](#).
- 13 Demontujte [kryt reproduktorov](#).
- 14 Demontujte [reproduktory](#).
- 15 Demontujte [dosku s ovládacími tlačidlami](#).

Postup

- 1 Poznačte si smer vedenia káblov optickej jednotky a pevného disku a vytiahnite káble z vodiacich úchytiek na základni zostavy displeja.

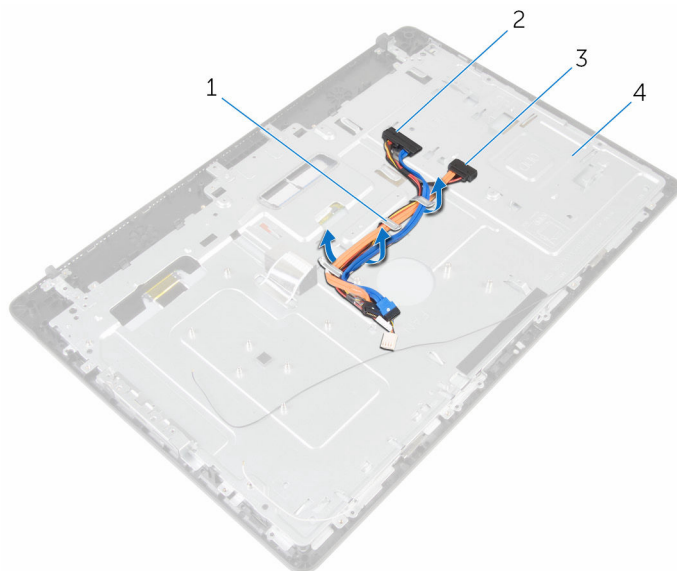

1 vodiace úchytky

2 kábel pevného disku

3 kábel optickej jednotky

4 základňa zostavy displeja

- 2 Odskrutkujte skrutky, ktoré držia základňu zostavy displeja na ráme displeja.

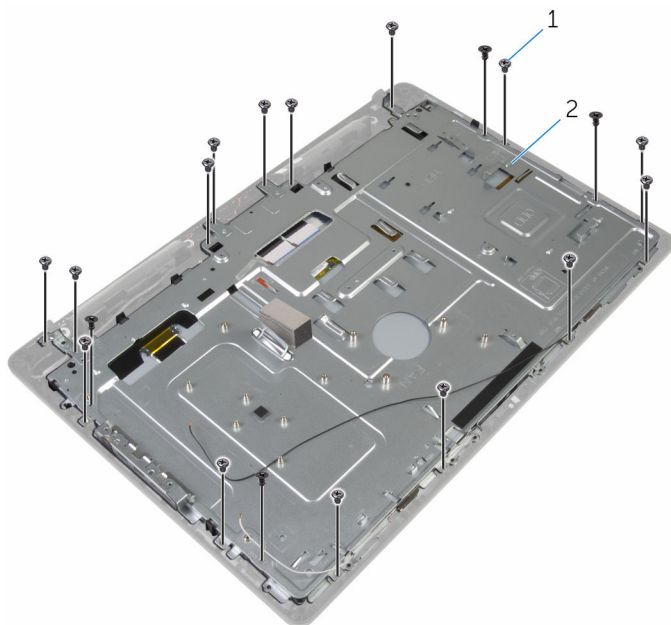

1 skrutky (19)

2 základňa zostavy displeja

- 3 Uvoľnite základňu panela displeja zo západiek na ráme displeja.
- 4 Zasuňte kábel displeja cez otvor na základni zostavy displeja.

5 Vyberte základňu zostavy displeja z panela displeja.

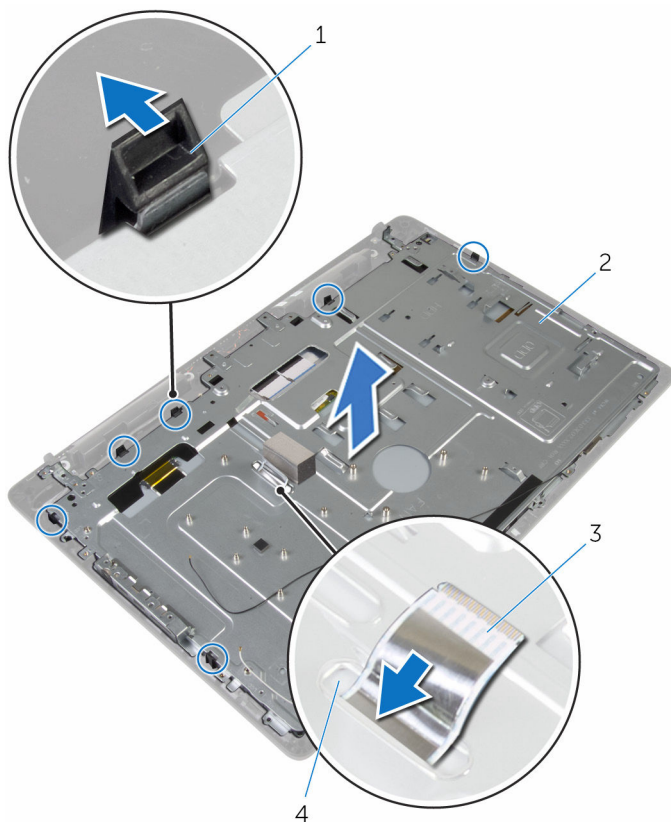

1 západky (6)

3 kábel displeja

2 základňa zostavy displeja

4 slot

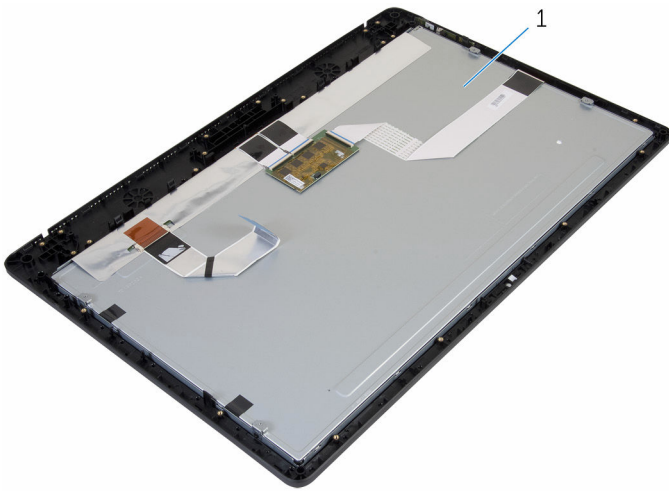

1 zostava displeja

Spätná montáž zostavy displeja

 **VÝSTRAHA:** Pred prácou vnútri počítača si prečítajte bezpečnostné pokyny, ktoré ste dostali s vaším počítačom, a postupujte podľa pokynov v časti [Pred servisným úkonom v počítači](#). Po dokončení práce v počítači postupujte podľa pokynov v časti [Po dokončení práce v počítači](#). Ďalšie overené postupy týkajúce sa bezpečnosti nájdete na stránke so zákonnými požiadavkami na adrese www.dell.com/regulatory_compliance.

Postup

- 1 Zasuňte kábel displeja cez otvor na základni zostavy displeja.
- 2 Zasuňte západky na ráme displeja do otvorov na základni zostavy displeja.
- 3 Nainštalujte späť základňu zostavy displeja na rám displeja.
- 4 Zaskrutkujte späť skrutky, ktoré držia základňu zostavy displeja na ráme displeja.
- 5 Presuňte káble optickej jednotky a pevného disku cez vodiace úchytky na základni zostavy displeja.

Finálne úkony

- 1 Namontujte späť [dosku s ovládacími tlačidlami](#).
- 2 Namontujte späť [reproduktory](#).
- 3 Namontujte späť [kryt reproduktora](#).
- 4 Nainštalujte [upevňovaciu konzolu VESA](#).
- 5 Namontujte späť [systémovú dosku](#).
- 6 Namontujte späť [kameru](#).
- 7 Namontujte späť [mikrofón](#).
- 8 Namontujte späť [ventilátor](#).
- 9 Namontujte späť [chladič](#).
- 10 Namontujte späť [kartu bezdrôtovej komunikácie](#).
- 11 Namontujte späť [pamäťový modul](#).
- 12 Namontujte späť [pevný disk](#).

- 13** Namontujte späť [optickú jednotku](#).
- 14** Namontujte späť [zadný kryt](#).
- 15** Namontujte späť [zostavu podstavca](#).

Demontáž gumených pätiiek



VÝSTRAHA: Pred prácou vnútri počítača si prečítajte bezpečnostné pokyny, ktoré ste dostali s vaším počítačom, a postupujte podľa pokynov v časti [Pred servisným úkonom v počítači](#). Po dokončení práce v počítači postupujte podľa pokynov v časti [Po dokončení práce v počítači](#). Ďalšie overené postupy týkajúce sa bezpečnosti nájdete na stránke so zákonnými požiadavkami na adrese www.dell.com/regulatory_compliance.

Prípravné úkony

- 1 Demontujte [zostavu podstavca](#).
- 2 Demontujte [zadný kryt](#).
- 3 Demontujte [optickú jednotku](#).
- 4 Demontujte [pevný disk](#).
- 5 Demontujte [pamäťový modul](#).
- 6 Demontujte kartu [bezdrôtovej komunikácie](#).
- 7 Demontujte [chladič](#).
- 8 Demontujte [ventilátor](#).
- 9 Odstráňte [mikrofón](#).
- 10 Demontujte [kameru](#).
- 11 Demontujte [systémovú dosku](#).
- 12 Demontujte [upevňovaciu konzolu VESA](#).
- 13 Demontujte [kryt reproduktorov](#).
- 14 Demontujte [reproduktory](#).
- 15 Demontujte [dosku s ovládacími tlačidlami](#).
- 16 Demontujte [zostavu displeja](#).

Postup

- 1 Odstráňte skrutky, ktoré držia gumené pätky na ráme displeja.

2 Odnímté gumené pätky z rámu displeja.

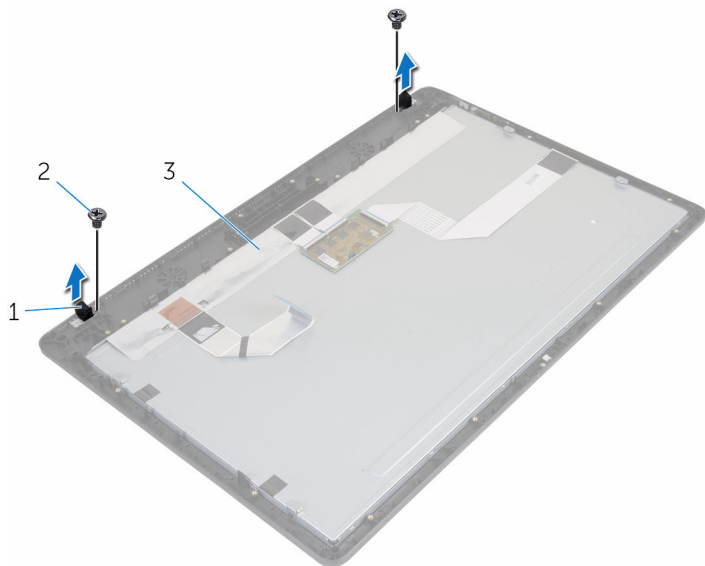

1 gumené pätky (2)

2 skrutky (2)

3 rám displeja

Spätná montáž gumených pätiiek

 **VÝSTRAHA:** Pred prácou vnútri počítača si prečítajte bezpečnostné pokyny, ktoré ste dostali s vaším počítačom, a postupujte podľa pokynov v časti [Pred servisným úkonom v počítači](#). Po dokončení práce v počítači postupujte podľa pokynov v časti [Po dokončení práce v počítači](#). Ďalšie overené postupy týkajúce sa bezpečnosti nájdete na stránke so zákonnými požiadavkami na adrese www.dell.com/regulatory_compliance.

Postup

- 1 Zarovnajte otvory pre skrutky na gumených pätkách s otvormi pre skrutky na ráme displeja.
- 2 Zaskrutkujte späť skrutky, ktoré držia gumené pätky na ráme displeja.

Finálne úkony

- 1 Namontujte späť [montáž displeja](#).
- 2 Namontujte späť [dosku s ovládacími tlačidlami](#).
- 3 Namontujte späť [reproduktory](#).
- 4 Namontujte späť [kryt reproduktora](#).
- 5 Nainštalujte [upevňovaciu konzolu VESA](#).
- 6 Namontujte späť [systémovú dosku](#).
- 7 Namontujte späť [kameru](#).
- 8 Namontujte späť [mikrofón](#).
- 9 Namontujte späť [ventilátor](#).
- 10 Namontujte späť [chladič](#).
- 11 Namontujte späť [kartu bezdrôtovej komunikácie](#).
- 12 Namontujte späť [pamäťový modul](#).
- 13 Namontujte späť [pevný disk](#).
- 14 Namontujte späť [optickú jednotku](#).
- 15 Namontujte späť [zadný kryt](#).
- 16 Namontujte späť [zostavu podstavca](#).

Aktualizácia systému BIOS

Je možné, že budete musieť aktualizovať systém BIOS, keď bude aktualizácia k dispozícii alebo pri výmene systémovej dosky. Ak chcete aktualizovať systém BIOS:

- 1 Zapnite počítač.
- 2 Navštívte stránku www.dell.com/support.
- 3 Kliknite na možnosť **Product Support** (Podpora produktu), zadajte servisný štítok svojho počítača a kliknite na možnosť **Submit** (Odoslať).
 **POZNÁMKA:** Ak nemáte servisný štítok, použite funkciu autodetekcie alebo vyhľadajte model svojho počítača manuálne.
- 4 Kliknite na položku **Drivers & Downloads** (Ovládače a prevzatia).
- 5 Zvoľte operačný systém, ktorý máte nainštalovaný vo svojom počítači.
- 6 Posuňte stránku nadol a rozbaľte možnosť **BIOS**.
- 7 Kliknutím na prepojenie **Download File** (Prevziať súbor) preberiete najnovší súbor systému BIOS.
- 8 Uložte súbor a po dokončení sťahovania prejdite do priečinka, do ktorého ste prevzali aktualizčný súbor systému BIOS.
- 9 Dvakrát kliknite na ikonu aktualizáčného súboru systému BIOS a postupujte podľa pokynov na obrazovke.